



C-Punktschweißzangen

CL 292

Stand: 09-2017

Pneumatisch betätigte, wassergekühlte*, C-Punktschweißzange

* ein Kühlwasser-Rückkühler ist im Lieferumfang nicht enthalten.

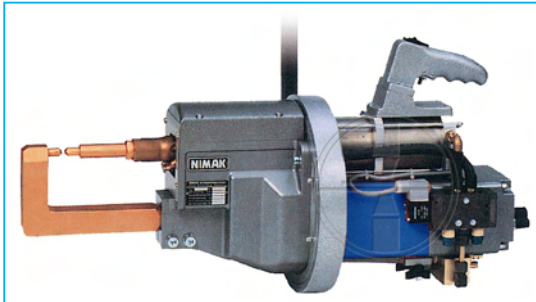

- kompakte Bauweise
- Doppelhubzylinder
- voll kunstharzvergossener Transformator
- Anpressfunktion im Handgriff
- Kardanaufhängung
- mit 4 m Anschlusskabel und Stecker
- wartungsfreundlicher Aufbau

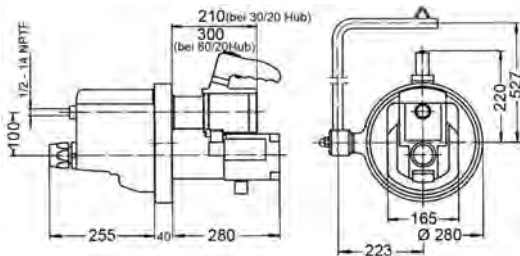

Modell	CL 292-2
Schweißleistung*	3 + 3 mm
Nennleistung (bei 50% ED)	22 kVA
Anschlussleistung	47,4 kVA
Anschlussquerschnitt	16 mm ²
Sicherung, träge	63 A
max. Schweißstrom	13,2 kA
Elektrodenkraft bei 6 bar	400 daN
Armabstand	100 mm
Ausladung	180 mm
Vorhub / Arbeitshub**	30 / 15 mm
Gewicht (ohne Elektrodenarme)	49 kg
Bestellnummer	XK4.112.C00

* Die Angabe der max. Schweißwerte bezieht sich auf Stahlblech bei aussetzendem Betrieb.

** Vorhub / Arbeitshub 80 / 20 mm gegen Aufpreis möglich.

Verschiedene Schweißsteuerungen können verwendet werden.

WMA ist Generalvertreter für NIMAK-Schweißmaschinen in Baden-Württemberg

Technische Änderungen, die dem Fortschritt dienen, behalten wir uns vor.

© by WMA Schmidt & Bittner GmbH, Baumwaide 23, D-74360 Ilsfeld-Auenstein, Tel. +49 7062 9066-0, Fax +49 7062 9066-20

info@wma-sb.de, www.wma-sb.de

CL 292 Seite 1



Schweißzangen-Optionen

Ausrüstungserweiterungen

Stand: 09-2017

Optionale Handgriffe für Punktschweißzangen



Standardgriff
Best.-Nr.: XK3.A6.028.022

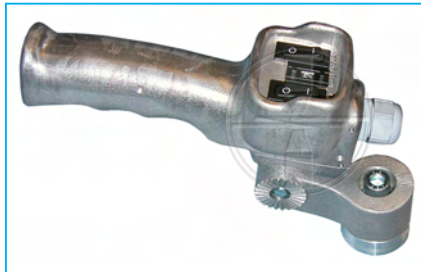

integrierter Griff
mit zwei Zusatzschaltern
Best.-Nr.: XK4.500.016



Handgriff mit Digitalanzeige
Best.-Nr.: XK3.000.000.03

Schematische Darstellung eines Hand-Schweißzangen-Platzes

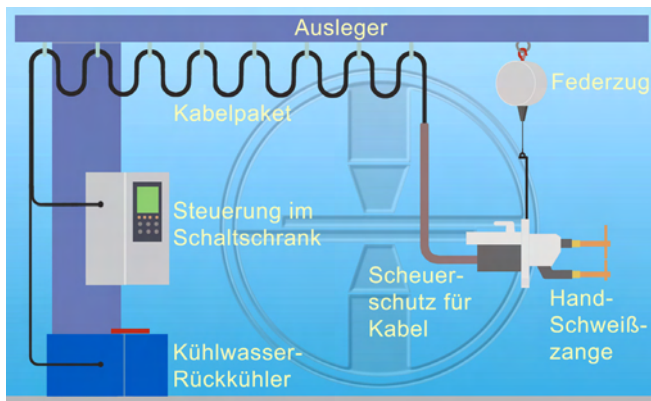

Möglichkeiten der Hand-Schweißzangen-Installation:

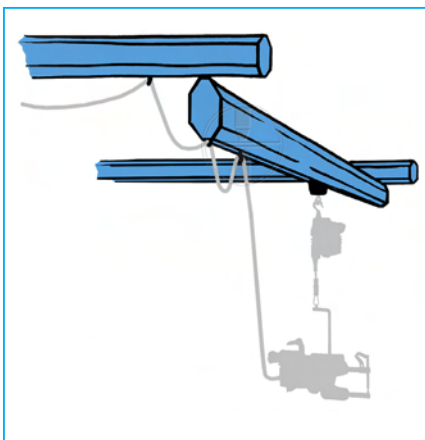

Deckenschienen
in Leichtlauf-Ausführung

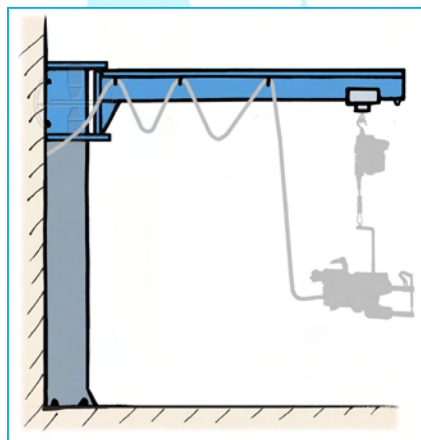

Schwenkran
an der Wand befestigt

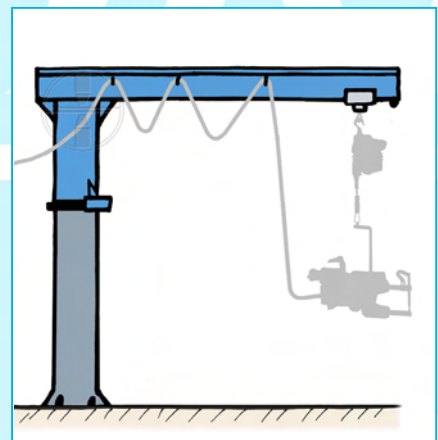

Schwenkran
in Säulenausführung

WMA ist Generalvertreter für NIMAK-Schweißmaschinen in Baden-Württemberg

Technische Änderungen, die dem Fortschritt dienen, behalten wir uns vor.

© by WMA Schmidt & Bittner GmbH, Baumwaide 23, D-74360 Iffeld-Auenstein, Tel. +49 7062 9066-0, Fax +49 7062 9066-20
info@wma-sb.de, www.wma-sb.de



Montagematerial für Kabelpaket



Kabeltrompete, drehbar,
mit Ringmutter, ohne Kabelstern
Best.-Nr.: XC1.210.004



Kabeltrompete, drehbar,
mit Kabelstern und Schäkel
Best.-Nr.: XC1.210.016



Kabeltrompete, komplett,
ohne Kabelstern
Best.-Nr.: XC1.210.006



Kabelschelle, komplett
Best.-Nr.: XC1.12.620.006



Banane, ohne Kabelstern
Best.-Nr.: XC1.210.014



Lederschelle
Best.-Nr.: XC1.210.017



Kabelschelle
Best.-Nr.: XC1.210.010



Kabelstern, geschlitzt
für DN 9-21,5 mm
Best.-Nr.: XC1.210.005
für DN 7,5-22,2 mm
Best.-Nr.: XC1.210.007



Montagematerial für Kabelpaket



Schäkel

Best.-Nr.: XC1.210.020



Karabinerhaken

mit Schraubverschluss
Best.-Nr.: XC1.210.019

Feststellknebel am Drehkranz



Feststellknebel

mit Montagehalterung
Best.-Nr.: XK1.K0118006-000
Nur für Zangentypen:
CL123, L123, L181, L192 und L193