



# Stoßpunktschweißen

## Mikro-Stoßpunkter

Stand: 10-2018

### Pistole PP1-5

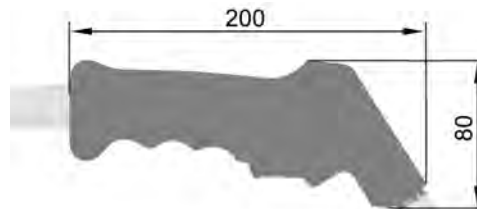

Best.-Nr.: XR1.401.043B000

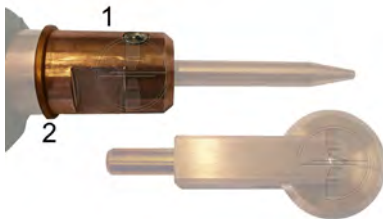

#### Einschraubadapter (1)

mit Aufnahme M4x0,7  
mit Aufnahme Ø3 mm  
mit Aufnahme Ø5 mm  
mit Aufnahme Ø6 mm  
mit Aufnahme Ø10 mm

Best.-Nr.: XR1.401.043E015  
Best.-Nr.: XR1.401.043E013  
Best.-Nr.: XR1.401.043E012  
Best.-Nr.: XR1.401.043E005  
Best.-Nr.: XR1.401.043E001

#### Kupferdichtring (2)

Best.-Nr.: XD2.460.2001500

### PP1-5-Ausführungen:



#### Stoßpunkter-Ausführung



#### Rollnahtausführung

### Ersatzteile:



#### Punktelektrode

Ø5 x 60 mm, ballig  
Ø6 x 60 mm, ballig  
Ø6 x 60 mm, zentrisch

Best.-Nr.: F0.0050060-002  
Best.-Nr.: XR1.401.029E007  
Best.-Nr.: XR1.401.029E006



#### Einzelrolle

Ø30 Best.-Nr.: XK9.415.030E005  
Ø50 Best.-Nr.: XR1.401.029E022  
Ø70 Best.-Nr.: XR1.401.029E401



#### Adapter mit Rolle, Aufnahmestift Ø6 mm

Rolle Ø30 Best.-Nr.: XR1.401.029B006  
Rolle Ø50 Best.-Nr.: XR1.401.029B007  
Rolle Ø70 Best.-Nr.: XR1.401.029B004

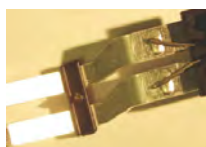

Technische Änderungen, die dem Fortschritt dienen, behalten wir uns vor.

© by WMA Schmidt & Bittner GmbH, Baumwaide 23, D-74360 Ilsfeld-Auenstein, Tel. +49 7062 9066-0, Fax +49 7062 9066-20  
info@wma-sb.de, www.wma-sb.de



# Stoßpunktschweißen

## Mikro-Stoßpunkter

Stand: 10-2018

### Pistole PP1-5 Ausführung zum Kugel-Heften

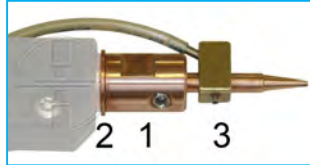

**Einschraubadapter (1)**  
mit Aufnahme M4x0,7

Best.-Nr.: XR1.401.043E015

**Kupferdichtring (2)**

Best.-Nr.: XD2.460.2001500

**Elektrode (Ø6 mm) mit Ansaugvorrichtung (3)**

für Kugel-Ø 1,0 mm

Best.-Nr.: XR1.401.043E014

für Kugel-Ø 1,5 bis 2,0 mm

Best.-Nr.: XR1.401.043E011

für Kugel-Ø 2,0 bis 2,5 mm

Best.-Nr.: XR1.401.043E009



Beim Einsatz der Pistole PP1-5 zum Kugel-Heften  
ist folgendes Zubehör für den WMP08 erforderlich:

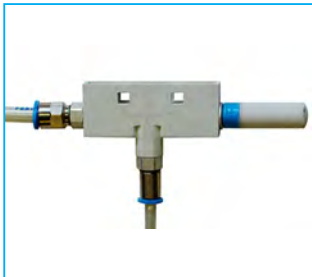

**Ansaugpumpe**

Best.-Nr.: XR1.401.043E010



**Druckminderer**

G1/8" mit Manometer

Best.-Nr.: XA2.010.014

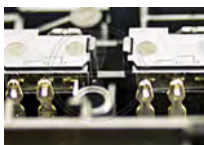

Technische Änderungen, die dem Fortschritt dienen, behalten wir uns vor.

© by WMA Schmidt & Bittner GmbH, Baumwaide 23, D-74360 Ilsfeld-Auenstein, Tel. +49 7062 9066-0, Fax +49 7062 9066-20

info@wma-sb.de, www.wma-sb.de



# Stoßpunktschweißen

## Mikro-Stoßpunkter

Stand: 10-2018

### Wassergekühlter\* Mikro-Stoßpunkter



- Anschlusskabel und Elektrodenhalter wassergekühlt
- gutes Nachsetzverhalten
- hohe Verfügbarkeit und Zuverlässigkeit
- hohe Wirtschaftlichkeit, sehr wartungsfreundlich
- Aufnahme  $\varnothing$  6 mm

#### Lieferumfang:

Handgriff, Punktelektrode (zentrisch),  
Rollnaht-Einsatz ( $\varnothing$ 30).

Best.-Nr.: XR1.401.029B000

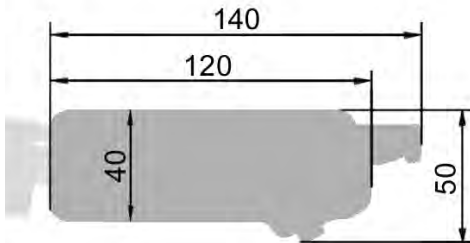

\* ein Kühlwasser-Rückkühler ist im Lieferumfang nicht enthalten!

### Ersatzteile:

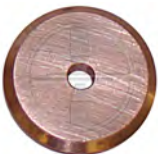

#### Einzelrolle

$\varnothing$ 30, Best.-Nr.: XK9.415.030E005  
 $\varnothing$ 50, Best.-Nr.: XR1.401.029E022  
 $\varnothing$ 70, Best.-Nr.: XR1.401.029E401



#### Punktelektrode,

$\varnothing$ 6 x 60 mm/zentrisch  
Best.-Nr.: XR1.401.029E006  
 $\varnothing$ 6 x 60 mm/ballig  
Best.-Nr.: XR1.401.029E007



#### Adapter mit Rolle,

Aufnahmestift  $\varnothing$ 6 mm/Rolle  $\varnothing$ 30  
Best.-Nr.: XR1.401.029B006  
Aufnahmestift  $\varnothing$ 6 mm/Rolle  $\varnothing$ 50  
Best.-Nr.: XR1.401.029B007  
Aufnahmestift  $\varnothing$ 6 mm/Rolle  $\varnothing$ 70  
Best.-Nr.: XR1.401.029B004



Technische Änderungen, die dem Fortschritt dienen, behalten wir uns vor.

© by WMA Schmidt & Bittner GmbH, Baumwaide 23, D-74360 Ilsfeld-Auenstein, Tel. +49 7062 9066-0, Fax +49 7062 9066-20  
info@wma-sb.de, www.wma-sb.de



# Stoßpunktschweißen

## Mikro-Stoßpunkter

Stand: 10-2018

### Mikro-Doppelpunkter

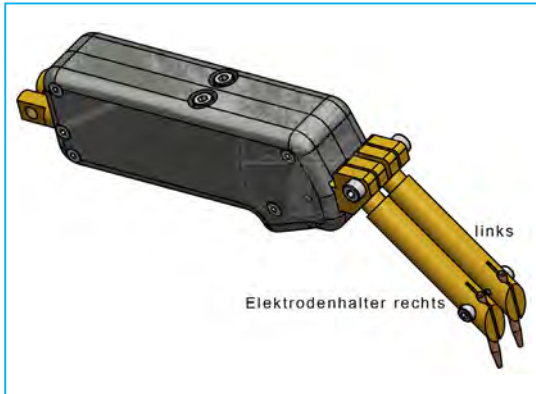

- gutes Nachsetzverhalten
- hohe Verfügbarkeit und Zuverlässigkeit
- hohe Wirtschaftlichkeit, sehr wartungsfreundlich
- max. Kraft 5 daN

**Lieferumfang:**  
Handgriff, Elektrodenhalter  
mit Punktelektrode (zentrisch)

Best.-Nr.: XR1.401.048

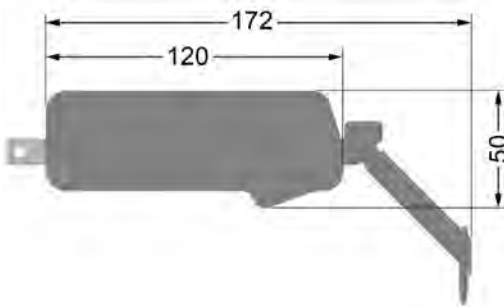

### Ersatzteile:



**Punktelektrode**  
Ø3 x 28 mm/zentrisch  
Best.-Nr.: XK0.812.E004  
Ø3 x 28 mm/ballig  
Best.-Nr.: XR1.401.048-E13



**Elektrodenhalter links**  
Aufnahmestift Ø8 mm  
Best.-Nr.: XR1.401.048-E12

**Elektrodenhalter rechts**  
Aufnahmestift Ø8 mm  
Best.-Nr.: XR1.401.048-E14

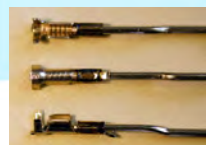
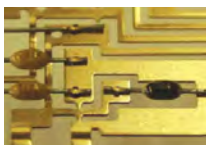

Technische Änderungen, die dem Fortschritt dienen, behalten wir uns vor.

© by WMA Schmidt & Bittner GmbH, Baumwaide 23, D-74360 Ilsfeld-Auenstein, Tel. +49 7062 9066-0, Fax +49 7062 9066-20  
info@wma-sb.de, www.wma-sb.de



# Stoßpunktschweißen

## Mikro-Stoßpunkter

Stand: 10-2018

### Standard-Zubehör und Anschlüsse für WMP08-Serie



#### Leistungskabel (neu)

Länge: 35 mm<sup>2</sup>, 2500 mm,  
mit Anschlussstück  
(auch in anderen Längen lieferbar!)  
Best.-Nr.: OW0352500-002



#### Leistungskabel (alt)

Länge: 35 mm<sup>2</sup>, 2500 mm,  
mit Anschlussstück  
(auch in anderen Längen lieferbar!)  
Best.-Nr.: OW0352500-000



#### Massekabel

Länge: 35 mm<sup>2</sup>, 2500 mm,  
mit Anschlussstück  
(auch in anderen Längen lieferbar!)  
Best.-Nr.: OL0352500-000



#### Masse-Polklemme Grip

(ohne Kabel)  
Best.-Nr.: XR1.406.017

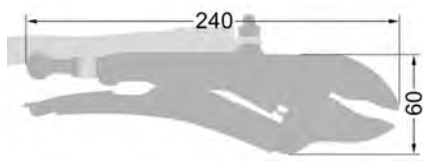

#### Stecker Startleitung

Best.-Nr.: XC1.090.061



#### Wasserleitungen

6 x 1; 2,8 m  
rot: Best.-Nr.: XA3.170.075  
blau: Best.-Nr.: XA3.170.074



#### Schutzschlauch

25 x 1,5  
Best.-Nr.: O0.100.001



#### Anschlussstück Leistungs- und Massekabel

Best.-Nr.: XC1.090.069 Form G

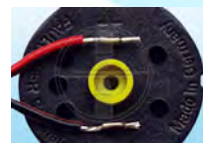
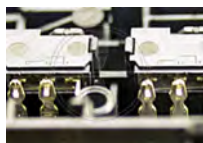

Technische Änderungen, die dem Fortschritt dienen, behalten wir uns vor.

© by WMA Schmidt & Bittner GmbH, Baumwaide 23, D-74360 Ilsfeld-Auenstein, Tel. +49 7062 9066-0, Fax +49 7062 9066-20  
info@wma-sb.de, www.wma-sb.de



# Stoßpunktschweißen

## Mikro-Stoßpunkter

Stand: 10-2018

### Skizze: Standard-Betriebs-Komponenten

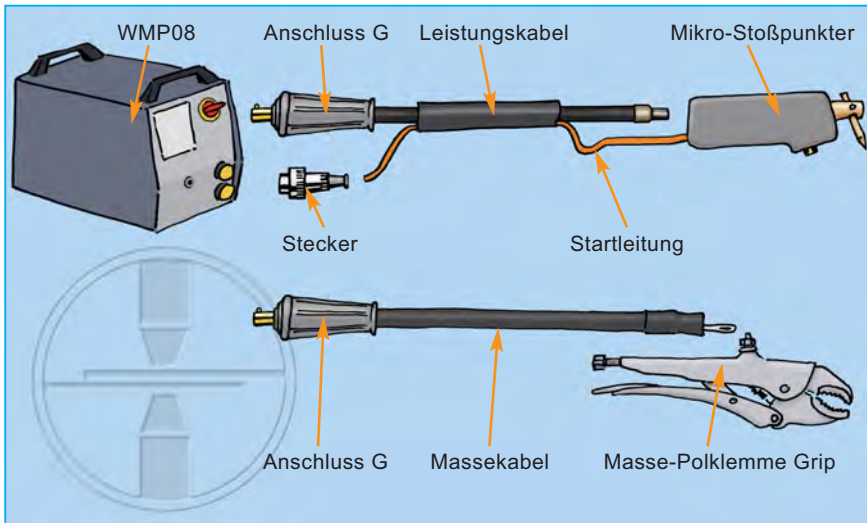

Mit diesen Komponenten können erfolgreich Mikro-Schweißungen durchgeführt werden.

### Optionales Zubehör und Anschlüsse:



**Stecker Startleitung**  
Best.-Nr.: XC1.090.005



**Stecker Startleitung**  
Best.-Nr.: XC1.010.010



**Anschlussstück Leistungskabel**  
Best.-Nr.: Form E

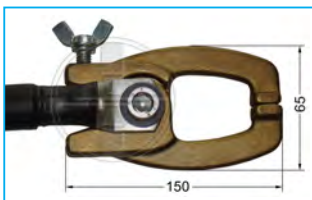

**Masse-Polklemme**  
Schraubklemme  
Best.-Nr.: XR1.406.014



**Adapter E/G**  
Best.-Nr.: XR1.451.010B010



**Adapter für Anschlüsse E/G**  
Best.-Nr.: XR1.451.010E001



**Masse-Polklemme, groß**  
Best.-Nr.: XR1.406.020B004



**Rohrklemmen für  
Masse-Polklemme**  
Best.-Nr.: XR1.406.020E010

**Andere Anschlussbilder  
auf Anfrage!**

Technische Änderungen, die dem Fortschritt dienen, behalten wir uns vor.

© by WMA Schmidt & Bittner GmbH, Baumwaide 23, D-74360 Ilsfeld-Auenstein, Tel. +49 7062 9066-0, Fax +49 7062 9066-20  
info@wma-sb.de, www.wma-sb.de



# Stoßpunktschweißen

## Mikro-Stoßpunkter

Stand: 10-2018

### Mikro-Stoßpunkter (wasser- oder luftgekühlt)



Best.-Nr.: wassergekühlt XR1.401.033B000  
Best.-Nr.: luftgekühlt XR1.401.034B000

Start-Auslösung durch gefederte Elektrode

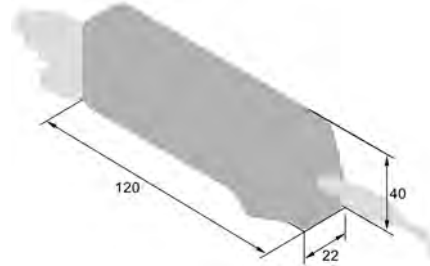

### Mikro-Stoßpunkter (luftgekühlt)



Best.-Nr.: XR1.401.032B000

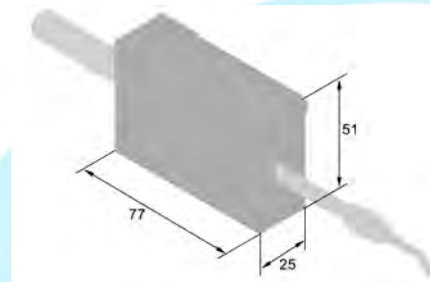

### Mikro-Stoßpunkter-Pistole (luftgekühlt)



Best.-Nr.: XR1.401.041B000

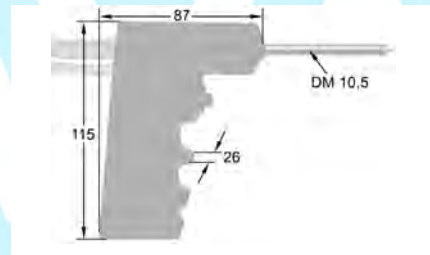

Technische Änderungen, die dem Fortschritt dienen, behalten wir uns vor.

© by WMA Schmidt & Bittner GmbH, Baumwaide 23, D-74360 Iffeld-Auenstein, Tel. +49 7062 9066-0, Fax +49 7062 9066-20  
info@wma-sb.de, www.wma-sb.de



# Stoßpunktschweißen

## Mikro-Stoßpunkter

Stand: 10-2018

### Pistole mit einstellbarer Auslösekraft (wassergekühlt)



Best.-Nr.: XR1.401.058B001  
- stufenlos einstellbare Auslösekraft  
von 3,5 daN bis 10 daN

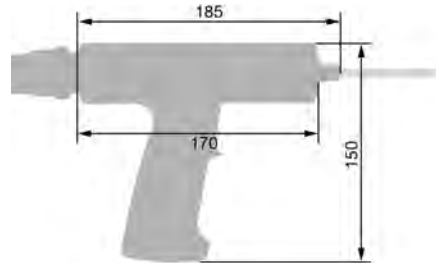

**Anschlusskabel, mit Anschluss G**  
35 mm<sup>2</sup>, 2500 mm  
Best.-Nr.: OW0352500-000



### Pistole mit einstellbarer Auslösekraft, leistungsstark (wassergekühlt)



Best.-Nr.: XR1.401.058B002  
- stufenlos einstellbare Auslösekraft  
von 3,5 daN bis 10 daN

**Anschlusskabel, wassergekühlt,  
mit Anschluss E/D**  
100 mm<sup>2</sup>, 2500 mm  
Best.-Nr.: OW1002500-000



**Punktelektrode (Standard)**  
Ø6 x 85 mm/zentrisch, Punktfläche Ø2 mm  
Best.-Nr.: XR1.401.058E019

### Pistole PP1-3 (luftgekühlt)



Best.-Nr.: XR1.401.036B000

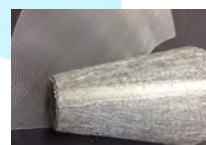
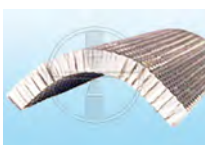
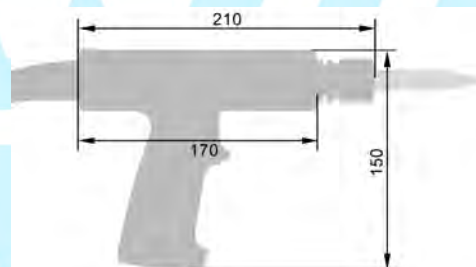

Technische Änderungen, die dem Fortschritt dienen, behalten wir uns vor.

© by WMA Schmidt & Bittner GmbH, Baumwaide 23, D-74360 Ilsfeld-Auenstein, Tel. +49 7062 9066-0, Fax +49 7062 9066-20  
info@wma-sb.de, www.wma-sb.de





# Stoßpunktschweißen

## Mikro-Stoßpunkter

Stand: 10-2018

### Handstoßpunkter, schwere Ausführung (wassergekühlt)

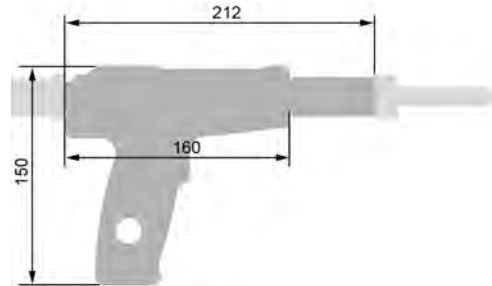

**Handstoßpunkter ohne Elektrodenatz**  
Best.-Nr.: XR1.401.060B005 (Standard)

#### Zubehör:



**Einschraubhalter mit Konusaufnahme MK1**  
Best.-Nr.: XR1.401.060E062

**Elektrodenkappenhalter (Standard)**  
MK1, 70 mm lang, Best.-Nr.: G10090700-001

**Elektrodenkappe (Standard)**  
Ø13 / Form E, Best.-Nr.: G660KE180-000



**Einschraubhalter für Punktelektrode Ø6**  
Best.-Nr.: XR1.401.060E063

**Punktelektrode**  
Ø6 x 60 mm/zentrisch, Punktfläche Ø2 mm  
Best.-Nr.: XR1.401.029E007



**Rollnahtkopf mit Rolle**  
Best.-Nr.: XR1.401.060B002

**Einzelrolle**  
Ø70, Best.-Nr.: F6.0700050-000



**Feststellgriff**  
Best.-Nr.: XR1.401.060B003



**Anschlusskabel, wassergekühlt,**  
Anschluss E/Sonder, 100 mm<sup>2</sup>, 2500 mm  
Best.-Nr.: OW1002500-005



Technische Änderungen, die dem Fortschritt dienen, behalten wir uns vor.

© by WMA Schmidt & Bittner GmbH, Baumwaide 23, D-74360 Iffeld-Auenstein, Tel. +49 7062 9066-0, Fax +49 7062 9066-20  
info@wma-sb.de, www.wma-sb.de



# Stoßpunktschweißen

Mikro-Stoßpunkter

Stand: 10-2018

## Handstoßpunkter, schwere Ausführung (wassergekühlt)



**Handstoßpunkter  
mit Konusaufnahme 1:10=12**  
Best.-Nr.: XR1.401.060B000



**Handstoßpunkter  
mit 6er-Elektrodensatz**  
Best.-Nr.: XR1.401.060B004



**Handstoßpunkter  
mit Rollnahtkopf**  
Best.-Nr.: XR1.401.060B001



**Anschlusskabel, wassergekühlt,  
mit Anschluss E/D, 120 mm<sup>2</sup>, 2500 mm**  
Best.-Nr.: OW1202500-000

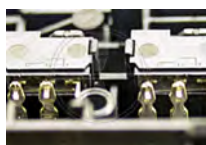

Technische Änderungen, die dem Fortschritt dienen, behalten wir uns vor.

© by WMA Schmidt & Bittner GmbH, Baumwaide 23, D-74360 Iffsfeld-Auenstein, Tel. +49 7062 9066-0, Fax +49 7062 9066-20  
info@wma-sb.de, www.wma-sb.de



# Stoßpunktschweißen

## Mikro-Stoßpunkter

Stand: 10-2018

### Mikro-Stoßpunkter Stiftform, luftgekühlt



Kraft	1 daN	5 daN
Elektrorendurchmesser	3 mm	3 mm
Anschluss-Querschnitt	16 mm <sup>2</sup>	16 mm <sup>2</sup>
Kabellänge	2500 mm	2500 mm
Best.-Nr.:	XR1.401.047	XR1.401.046

### Sonderzubehör zum Kugel-Heften



#### Elektrode (Ø6 mm) mit Ansaugvorrichtung

für Kugel-Ø 1,0 mm	Best.-Nr.: XR1.401.043E014
für Kugel-Ø 1,5 bis 2,0 mm	Best.-Nr.: XR1.401.043E011
für Kugel-Ø 2,0 bis 2,5 mm	Best.-Nr.: XR1.401.043E009

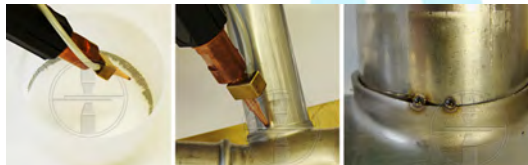

Technische Änderungen, die dem Fortschritt dienen, behalten wir uns vor.

© by WMA Schmidt & Bittner GmbH, Baumwaide 23, D-74360 Ilsfeld-Auenstein, Tel. +49 7062 9066-0, Fax +49 7062 9066-20  
info@wma-sb.de, www.wma-sb.de



# Stoßpunktschweißen

## Mikro-Stoßpunkter

Stand: 10-2018

### Mikro-Stoßpunkter Stiftform, wassergekühlt



V1074180

- gutes Nachsetzverhalten
- hohe Verfügbarkeit und Zuverlässigkeit
- hohe Wirtschaftlichkeit, sehr wartungsfreundlich
- max. Kraft 0,5 daN
- Elektrodenaufnahme indirekt gekühlt

#### Lieferumfang:

Stift, Elektrodenaufnahme mit Punktelektrode (Ø6 x 30 mm/zentrisch)

Best.-Nr.: XR1.401.054B00

Abb.: Sonderausführung

#### Zubehör, Ersatzteile:



#### Punktelektrode (Standard)

Ø6 x 30 mm/zentrisch, Aufnahme M6

Best.-Nr.: XR1.401.054E009



#### Punktelektrode

Ø10 x 30 mm/zentrisch, Aufnahme M6

Best.-Nr.: XR1.401.054E008



#### Anschlusskabel, wassergekühlt, Anschluss E/F,

100 mm<sup>2</sup>, 6000 mm (ohne Stecker für Startleitung, s. S. 7/8)

Best.-Nr.: OW1006000-001

### Mikro-Stoßpunkter Stiftform, wassergekühlt



- gutes Nachsetzverhalten
- hohe Verfügbarkeit und Zuverlässigkeit
- hohe Wirtschaftlichkeit, sehr wartungsfreundlich
- Elektrodenaufnahme direkt gekühlt

#### Lieferumfang:

Stift, Elektrodenkappenhalter für 13er-Kappen

Best.-Nr.: XR1.401.057B000

#### Zubehör, Ersatzteile:

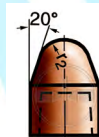

#### Elektrodenkappe

Ø13 / Form E

Best.-Nr.: G660KE180-000



Technische Änderungen, die dem Fortschritt dienen, behalten wir uns vor.

© by WMA Schmidt & Bittner GmbH, Baumwaide 23, D-74360 Iffeld-Auenstein, Tel. +49 7062 9066-0, Fax +49 7062 9066-20  
info@wma-sb.de, www.wma-sb.de



# Stoßpunktschweißen

## Kombinations-Beispiele

Stand: 10-2018

### Verschiedene Kombinationen des WMP08 mit Mikro-Schweißgeräten:

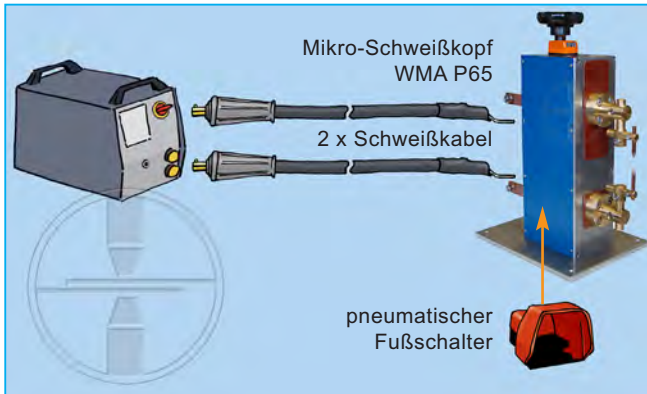

**Wechselstromkombination:**  
**WMP08 mit Mikro-Schweißkopf WMA P65**  
pneumatisch betätigt



**Wechselstromkombination:**  
**WMP08 mit Mikro-Stoßpunkter PP1-5**  
manuell betätigt

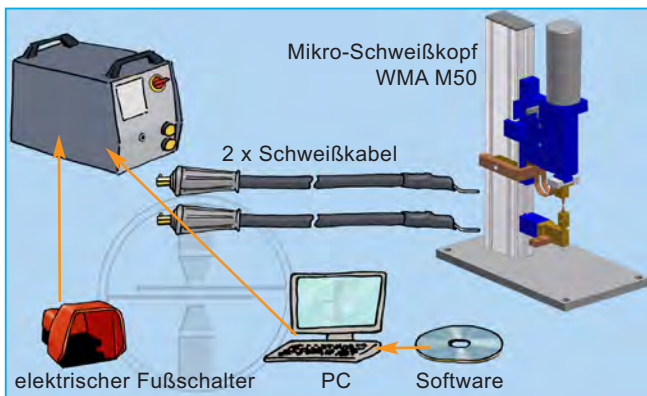

**Mittelfrequenz-Kombination:**  
**WMP08 mit Mikro-Schweißkopf WMA M50**  
elektromagnetisch betätigt

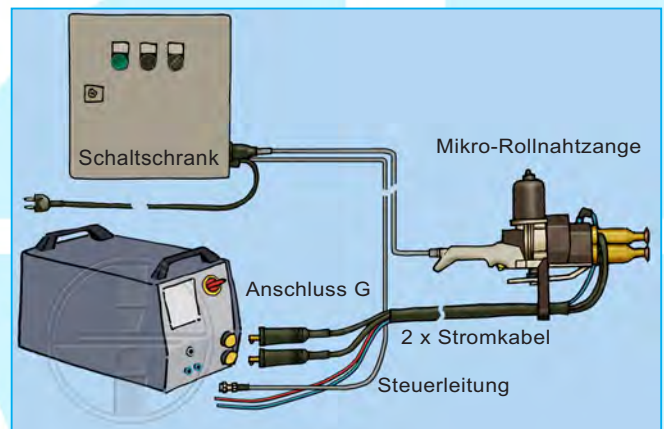

**WMP08 mit Mikro-Rollnahtzange**  
mit zusätzlichem Schaltschrank, wassergekühlt



Technische Änderungen, die dem Fortschritt dienen, behalten wir uns vor.

© by WMA Schmidt & Bittner GmbH, Baumwaide 23, D-74360 Ilsfeld-Auenstein, Tel. +49 7062 9066-0, Fax +49 7062 9066-20  
info@wma-sb.de, www.wma-sb.de